

小型旋转报警灯

使用说明书



产品系列名称: SKH(B)-A, SKE-EA, RH(B)-A, RK(B)-A, RU(P), RS, RLE, RH(B)-AUL, RK(B)-AUL, SKHE(B), RKE(B), RHE(B)-UL, RKE(B)-UL

非常感谢您使用本公司产品, 请务必在阅读并理解本说明书的基础上正确使用。请妥善保管本说明书以备维修保养时随时查用。如有任何不明之处请与本说明书末尾记载的派特莱各地分公司或办事处联系, 派特莱将竭诚为您服务。

安全上的注意事项

如果不正确使用本产品有可能会引起对人体的伤害或对财产造成损失, 因此以下内容将对操作时务必遵守的事宜进行说明。

■不遵守下述内容所造成的伤害或损失, 按严重程度可以大致分为以下两种。

 危险	该栏所记述的为十分有可能造成死亡事故或重大人体伤害的内容。
 警告	该栏所记述的为有可能造成死亡事故或重大人体伤害的内容。
 注意	该栏所记述的为有可能造成轻度、中度伤害或财产损失的内容。

1. 为了安全使用请务必遵守的事项

 **危险**

 在产品启动中请不要将纸类或者布类制品覆盖在产品上, 会导致产品自燃。
易燃物品

 **警告**

- 接线时请务必切断电源。因短路有可能引起内部电路的损坏或触电危险。
- 请不要取下灯罩使用本产品, 另外也不要将破损的灯罩随意放置。反射镜会划伤人体, 过热的灯泡会引起烫伤, 也会有漏电的危险。
- 在进行维修保养如更换LED模块等作业时, 为了防止触电请务必切断电源。
- 请让具备电气知识的专业人员进行安装调试, 不正常的安装有可能引起触电、火灾或掉落事故。

 **注意**

- 请在确认好电流的直流和交流后进行接线。
- 请不要使用〔规格〕标注以外的灯泡。
- 如“接线举例”所示, 建议在连接保险丝后再连接电源。
- 将本产品应用于安全防护与提示等重要场合时, 请务必进行日常的检查与保养。为了以防万一, 可与其他安全提示装置并用。

2. 产品各部分结构名称

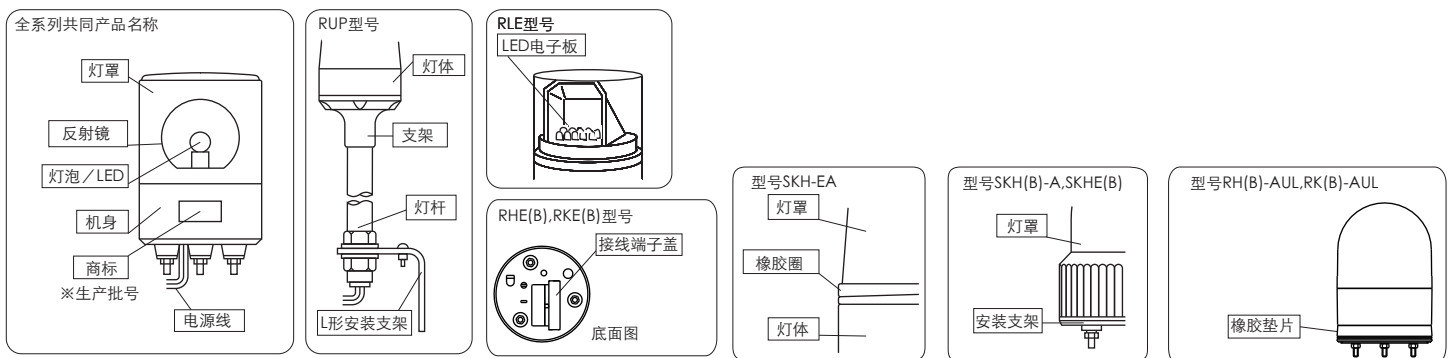

3. 型号各部分字母数字的意义

RLE-12

■ 额定电压	
12 : 12V DC	100 : 100V AC
24 : 24V DC	220 : 220V AC

RUP-12

■ 安装方法	
P: 灯杆安装	
无指定: 直接安装	

■ 额定电压	
12 : 12V DC	100 : 100V AC
24 : 24V DC	120 : 120V AC
24AC : 24V AC	220 : 220V AC
	240 : 240V AC

SKH-12EA

■ 额定电压	
12 : 12V DC	120 : 120V AC
24 : 24V DC	200 : 200V AC
100 : 100V AC	240 : 240V AC

RHB-12AUL

B: 带蜂鸣器	■ 额定电压		■ 认证
	12 : 12V DC	120 : 120V AC	UL: UL认证
	24 : 24V DC	200 : 200V AC	
	100 : 100V AC	240 : 240V AC	

RKB-12AUL

B: 带蜂鸣器	■ 额定电压		■ 认证
	12 : 12V DC	120 : 120V AC	UL: UL认证
	24 : 24V DC	200 : 200V AC	
	100 : 100V AC	240 : 240V AC	

SKH-101A

■ 额定电压	
01A : 12V DC	10A : 100V AC
02A : 24V DC	12A : 120V AC
02AAC : 24V AC	20A : 200V AC
	24A : 240V AC

SKHB-12A

B: 带蜂鸣器	■ 额定电压	
	12A : 12V DC	100A : 100V AC
	24A : 24V DC	120A : 120V AC
	24AAC : 24V AC	200A : 200V AC
		240A : 240V AC

SKHEB-12

B: 带蜂鸣器	■ 额定电压	
	12 : 12V DC	100 : 100V AC
	24 : 24V DC	200 : 200V AC

RHEB-12UL

B: 带蜂鸣器	■ 额定电压		■ 认证
	12 : 12V DC	100 : 100V AC	UL: UL认证
	24 : 24V DC	200 : 200V AC	

RKEB-12UL

B: 带蜂鸣器	■ 额定电压		■ 认证
	12 : 12V DC	100 : 100V AC	UL: UL认证
	24 : 24V DC	200 : 200V AC	

4. 安装方法

△ 注意

- 请让具备电气知识的专业人员进行安装调试，不正常的安装有可能引起触电、火灾或掉落事故。
- 在室外或是有水的地方安装使用本产品时，请避免横向和倒置安装本产品。从产品底部的出水孔水分会进入到产品内部，导致产品受损。
- 请在没有振动，并且结实的墙面上安装本产品。产品的坠落会引起产品的故障。
- 型号RUP, RH/RK(B)-AUL,RHE(B)/RKE(B)-UL为室内专用，请在没有水和雨水的地方使用。
- 在高处安装产品时，请保证可以对产品实施维修（将产品安装在高处时，由于外界的条件影响会使灯泡寿命减短）。
- 在有强烈振动和撞击发生的地方安装本产品时，灯泡的寿命会减短，请务必遵守下列事项：
 1. 不要在振动和撞击发生时安装产品
 2. 在有振动和撞击发生的地方安装时请使产品保有缓冲的空间
- 型号RH(B)-AUL,RK(B)-AUL请务必使用SZ-200A安装。
- 型号RH(B)-AUL,RK(B)-AUL请作为type 1 Enclosure的平面安装使用。
- 型号RH(B)-AUL,RK(B)-AUL的使用时周围最大温度为60℃。

- 在选定好的安装平面上按照安装尺寸图的尺寸打孔。
- 用附属品螺母将产品固定。
- 推荐您在打孔时使用安装垫纸。

■ 在机身上安装SZ-30T/L时的注意事项

型号SKH(B)-A,SKHE(B)

1. 把底座安装在灯下面。
* 将导线出口处与安装底座缺口处对合。
* 电源线由缺口处进入产品内部。
2. 使用附属螺丝固定产品。

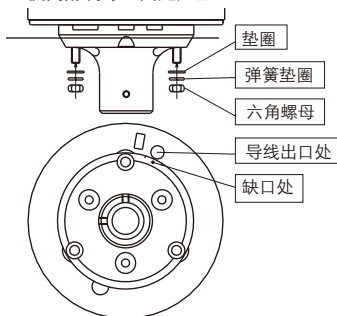

型号SKH-EA

1. 把底座安装在灯下面。
2. 使用附属螺丝固定产品。

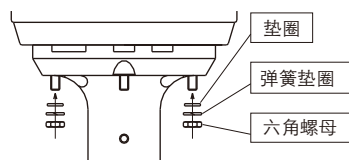

型号RH(B)-A,RK(B)-A,,RHE(B),RKE(B)

1. 把底座安装在灯下面。
2. 使用附属螺丝固定产品。

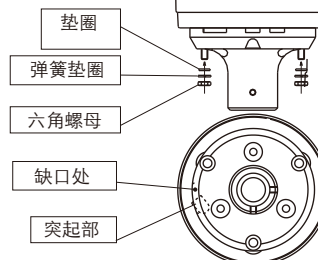

5. 接线方法

△ 注意

- 接线时请务必切断电源。因短路有可能引起内部电路的损坏或触电危险。
- 请使具备相关电器知识的工作人员进行安装产品。否则有可能造成触电，产品故障，或引发火灾。
- 请在确认后交流和直流的电压后再进行接线。
- 接线错误可能引起产品的损坏，在使用前请严格参照接线图的指示进行接线。
- 请严格参照接线图的指示使用带夹头端子保证着实接线。另外RH型号请使用挂钩固定。
- 外部接点S1S2S3请使用无电压有接点开关，或是有接点串联。
- 在使用非接触式继电器的情况下选择使用下沉型非接触继电器或开路集电极晶体管。不能使用源极型和非接触式继电器。
- 按照接线例，请在电源一侧使用外部接点用保险丝。万一接线错误可以防止电源被烧毁。
- 请不要给蜂鸣器线S3上加任何电压，会烧坏内部电路。
- 在接线时请不要用力拉拽导线或强行将导线塞进机身内。
- 峰值电流为额定电流的10倍，SKHE(B),RHE(B),RKE(B)约为20倍。请在考虑到峰值电流的前提下选择开关和继电器。
- 由于周围的环境（电波，信号线延长导致的接触不良）的影响，蜂鸣器的周期有可能变短。
出现这种情况时，请使用防干扰电源线或者地线来减轻干扰。
- 使用AC200~AC240V规格产品时，为了防止触电和火灾，请务必使用地线。或者将地线端子接地。
- 使用RH(B),RH(B),RHE(B)型号时，请务必使用接线端子盖。使用RH(B),RH(B),RHE(B)型号时，请务必使用接线端子盖。

生産終了
Production end

型号: RU(P),RS,RLE,SKH-EA12V DC 24VDC 24V AC

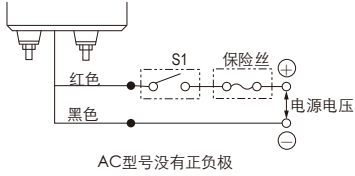

AC型号没有正负极

型号: SKH(E)(B)12V DC 24VDC 24V AC

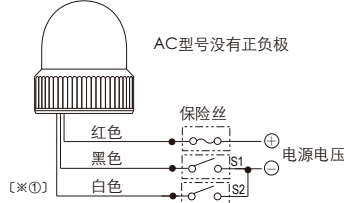

仅SKHB和SKHEB有※①线。

型号: RU(P),RS,RLE,SKH-EA 100V~120V AC

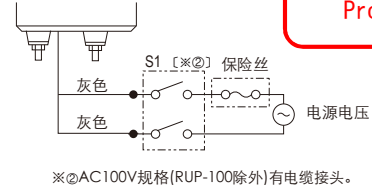

※②AC100V规格(RUP-100除外)有电缆接头。

型号: SKH(E)(B) 100~240VAC

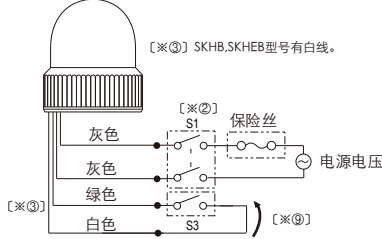

※②AC100V规格(RUP-100除外)有电缆接头。

型号: RU(P),RS,RLE,SKH-EA 200~240VAC

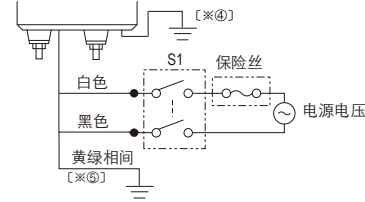

※④ SKH-EA型号和SKH(E)(B)型号, 请从灯体底部连接地线。
※⑤ SKH-EA型号没有绿黄相间线。

型号: SKH(E)(B) 200~240VAC

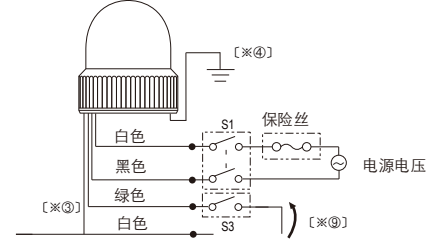

型号: RH/RK-A,RHE,RKE,RHE/RKE-UL

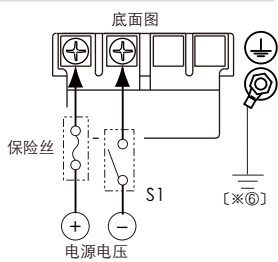

※⑥ SKH-EA型号和SKH(E)(B)型号, 请从灯体底部连接地线。

型号: RHB/RKB-A,RHEB,RKEB,RHEB/RKEB-UL 12/24V DC,24V AC

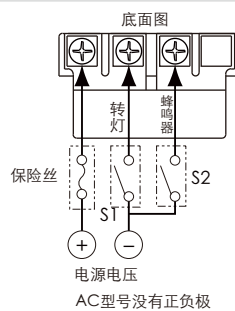

AC型号没有正负极

型号: RHB/RKB-A,RHEB,RKEB 100V~240V AC

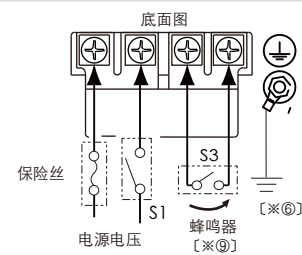

AC型号没有正负极

型号: RH/RK-24AUL,RH/RK-120/240AUL

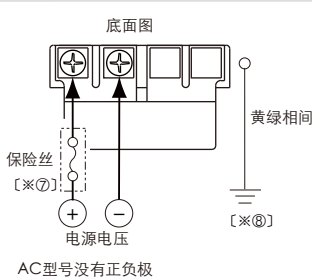

AC型号没有正负极

型号: RHB/RK-B24AUL

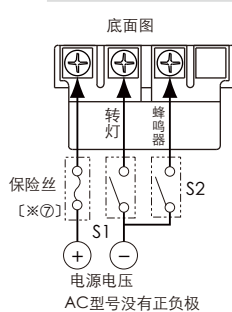

AC型号没有正负极

型号: RHB/RKB-120AUL,RH/RKB-240AUL

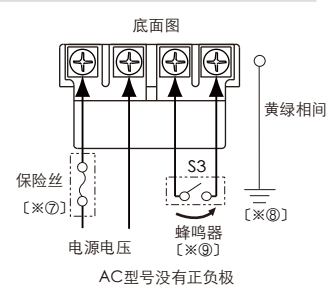

AC型号没有正负极

※⑦ 请务必使用1A以上UL等级J型号的(或同类产品)的保险丝。

※⑧ 在使用AC120,240V型号时请务必使用绿黄相间地线。另外DV24V没有地线。

※⑨ 接点容量为12V DC 50mA。

S1	S2	启动内容	S3	启动内容
ON	OFF	亮灯	OFF	亮灯
OFF	ON	蜂鸣器	ON	亮灯 + 蜂鸣器
ON	ON	亮灯 + 蜂鸣器		



- 请使用压着端子确实接线。
- 请使用带有绝缘膜的圆形端子(外径 ϕ 8mm以下)。
- 使用附属M3X6螺丝拧紧。
- 拧紧完压着端子后, 请如右图将电源线加工。
- RH(B)/RK(B)-24AU的供给电源请选用class2的电路回路。
- RH(B)/RK(B)-AUL请使用耐热75°C以上的铜线。

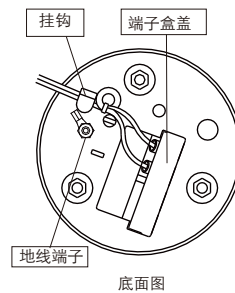

型号: SKH(E)(B),RH(E)(B),
RK(E)(B),SKH-EA,-200~240
SKH(E)(B),RH(E)(B),
RK(E)(B),SKH-EA,-200~240

推荐使用外部接点容量

额定电压	S1 常亮开关	S2 蜂鸣器开关	S3 蜂鸣器开关	保险丝
12V DC	$I_s \geq 10A$ $V_s \geq 20V DC$	$I_s \geq 0.5A$ $V_s \geq 20V DC$	—	3A
24V DC	$I_s \geq 5A$ $V_s \geq 35V DC$	$I_s \geq 0.5A$ $V_s \geq 35V DC$	—	3A
24V AC	$I_s \geq 5A$ $V_s \geq 35V AC$	$I_s \geq 0.5A$ $V_s \geq 35V AC$	—	3A
48V DC	$I_s \geq 3A$ $V_s \geq 125V AC$	—	—	3A
100~240V AC	$I_s \geq 1A$ $V_s \geq 250V AC$	—	$I_s \geq 0.5A$ $V_s \geq 20VDC$	1A

I_s : 电流量
 V_s : 耐电压

6. 维修和保养

⚠ 注意

- 请使用符合灯泡规格标注栏里的灯泡。不符规格的灯泡会引起产品的故障。
- 在更换灯泡时为了避免烫伤和触电，请务必切断电源，等灯泡表面温度下降后再进行更换。
- 灯体有污迹时，使用柔软的布沾水后擦拭。（禁止使用天拿水·挥发油·汽油·油性液体进行擦拭。）
- 禁止向马达以及旋转部加油类制品。会引起产品的故障。
- 请不要给反射镜过分施加力度，会导致产品的故障。

■ 维修方法

1. 更换灯罩

请按照下列操作顺序更换灯罩

- ① 将电源切断。（开关位于OFF位置）
- ② 将灯罩向左旋转，从灯体上将灯罩取下。
- ③ 将新的灯罩从灯体上方嵌入后并向右旋转安装。

※ 安装在灯体和安装底座上的O形垫圈会因为老化出现裂痕导致断裂，为了保证防水性能，请定期检查并及时更换O形垫圈。

2. 更换灯泡

请按照下列操作顺序更换灯罩

- ① 将电源切断。（开关位于OFF位置）
- ② 从灯体上将灯罩取下。
- ③ 向下按住灯泡并且向左方转动取下灯泡。
- ④ 向下按住新的灯泡并且向右方转动安装灯泡。
- ⑤ 安装灯罩。（参照“更换灯罩”）

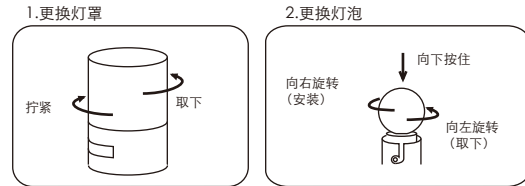

■ 维修配件

根据系列和型号提供维修配件。请和购买店铺进行垂询。

※ 提供维修配件（灯罩，反射镜，灯泡，马达，防水垫圈，O形垫圈。）

橡胶圈仅限SKH-EA型号。

关于其他维修配件，敬请垂询购买店铺或我公司各销售点。

※ 请使用符合灯泡规格标注栏里的灯泡。不符规格的灯泡会引起产品的故障

7. 在申请维修前

- 在您申请维修之前请先确认下列内容。

您正确安装，操作，却不能启动产品时请与最后一页登录的代理店或者与技术人员咨询。

当您申报维修时，请将产品生产批号一并告诉代理店或技术人员。

现象	有可能的原因	解决方法
反射镜不动， 灯泡或LED不亮， 带有蜂鸣器型号的产品蜂鸣器不响。	是否供电？	请确认电源的连接以及插座/保险丝。 如果设有开关， 请确认开关。
反射镜动， 但是灯泡/LED不亮	灯泡是否断线？	灯泡断线的情况下 请立刻更换新灯泡。
但是灯泡/LED亮， 反射镜不动。	马达是否故障？ 是否给马达注入油类产品？	马达已经老化， 请更换新的马达。

8. 规格

1. 外观尺寸图 单位：(mm)

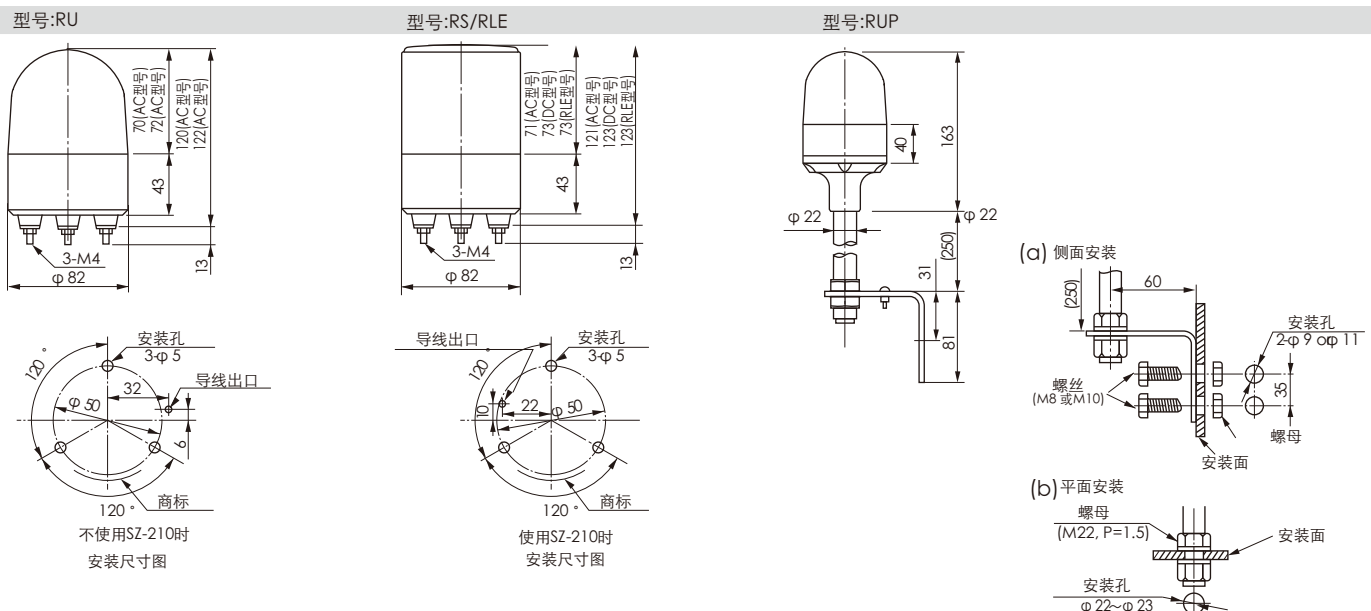

型号:SKHE-EA

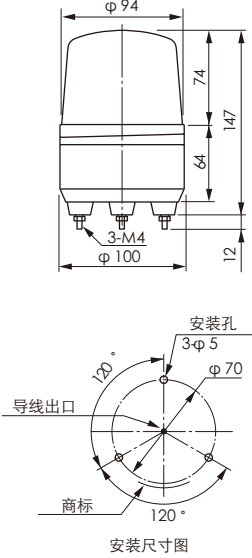

型号:SKH(B)/SKHE(B)

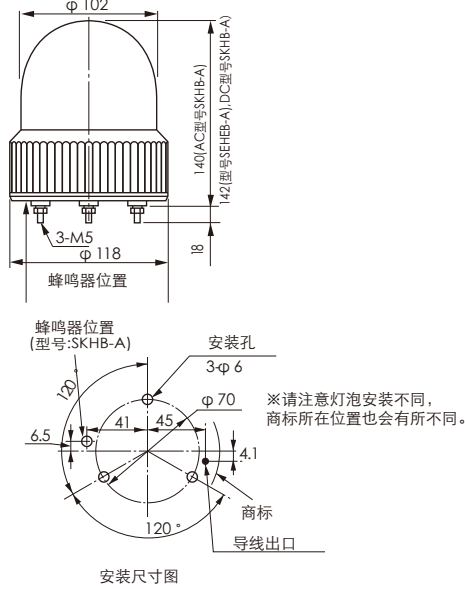

型号:RH(B)-A,RHE(B),RHE(B)-UL

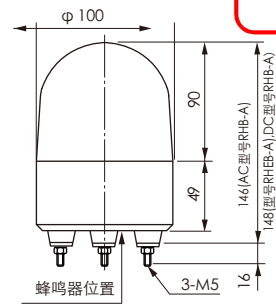

型号:RK(B)-A/RKHE(B)/RKE(B)-UL

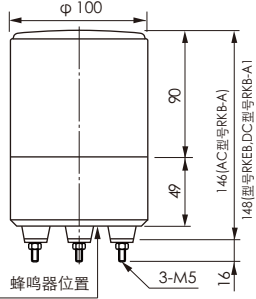

型号:RH(B)-AUL

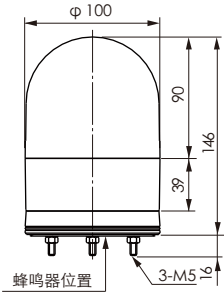

型号:RK(B)-AUL

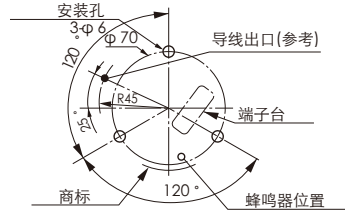
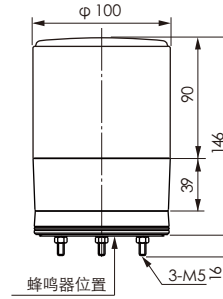

不使用SZ-200A时

安装尺寸图

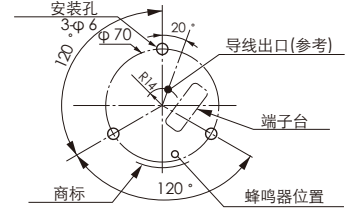

使用SZ-200A时

安装尺寸图

2.规格

【型号:RUP/RS/RLE】

型号	额定电压	额定电流	灯泡	重量	电源线长度	导线种类/线径
RU-12 / RS-12	12V DC	0.5A	12V 6W	0.4kg	280mm	AV / 0.5mm ²
RUP-12				0.8kg	250mm	
RU-24 / RS-24	24V DC	0.3A	24V 6W	0.4kg	280mm	
RUP-24				0.8kg	250mm	
RU-24AC / RS-24AC	24V AC	0.3A	24V 6W	0.4kg	280mm	
RUP-24AC				0.8kg	250mm	
RU-100 / RS-100	100V AC	0.1A	12V 6W	0.6kg	260mm	VCTFK / 0.75mm ²
RUP-100				1.0kg	250mm	VFF / 0.75mm ²
RU-220 / RS-220	220V AC	0.05A	12V 6W	0.6kg	300mm	VCTF / 0.75mm ²
RUP-220				1.0kg	250mm	
RU-240 / RS-240	240V AC	0.05A	12V 6W	0.6kg	300mm	VCTF / 0.75mm ²
RUP-240				1.0kg	250mm	
型号	额定电压	功率	重量	电源线长度	导线种类/线径	
RLE-12	12V DC	2.5W 最大	0.4kg	240mm	AV / 0.5mm ²	
RLE-24	24V DC	3.0W 最大				
RLE-100	100V AC	4.0W 最大	0.6kg	300mm	VCTFK / 0.75mm ²	
RLE-220	200V AC	4.0W 最大	0.6kg	340mm	VCTF / 0.75mm ²	

※ 灯泡形状: 玻璃球G14 BA9S。

型号RLE根据发光色(红色, 绿色, 黄色, 蓝色)不同, 功率不同。

型号根据档位控制旋转, 会有转音的发出, 不属于产品故障。

型号	额定电压	额定电流	电源线长度
SKH-101A / SKHB-12A	12V DC	0.9A	300mm
SKH-12EA			300mm
RH-12A / RK-12A			240mm
RHB-12A / RKB-12A			-
SKH-102A / SKHB-24A	24V DC	0.5A	300mm
SKH-24EA			300mm
RH-24A / RK-24A			240mm
RHB-24A / RKB-24A			-
RH-24AUL / RK-24AUL			-
RHB-24AUL / RKB-24AUL			-
SKH-102AAC / SKHB-24AAC	24V AC	0.5A	300mm
SKH-110A / SKHB-100A	100V AC	0.1A	300mm
SKH-100EA			330mm
RH(B)-100A / RK(B)-100A			-
SKH-112A / SKHB-120A	120V AC	0.06A	300mm
SKH-120EA			270mm
RH(B)-120A(UL) / RK(B)-120A(UL)			-
SKH-120A / SKHB-200A	200V AC	0.05A	300mm
SKH-200EA			330mm
RH(B)-200A / RK(B)-200A			-
SKH-124A / SKHB-240A			310mm
SKH-240EA	240V AC	0.05A	330mm
RH(B)-240A(UL) / RK(B)-240A(UL)			-

额定电压	导线种类 / 线径	重量	灯泡
12V DC	AV/0.5mm ²	0.4kg	12V 10W
24V DC, 24V AC			24V 10W
100V AC, 200V AC 120V AC, 240V AC	VCTFK/0.75mm ²	0.6kg	12V 5W

最大音量: 90dB(在1米处), 仅限RHB,RKB,SKHB型号。
灯泡形状: 玻璃球, G18, BA15S。

型号【SKHE(B),RHE(B),RKE(B),RHE(B)-UL,RKE(B)-UL】

型号	额定电压	额定电流	重量	电源线长度	导线种类 / 线径
SKHE (B) -12	12V DC	最大 0.22A (SKHE,RHE,RKE)	0.4kg	300mm	AV / 0.5mm ²
RHE-12	12V DC			240mm	
RKE-12	12V DC			240mm	
RHE-12 (UL)	12V DC	最大 0.24A (SKHEB,RHEB,RKEB)		240mm	UL1430/AWG20
RKE-12 (UL)	12V DC			240mm	
RHEB-12 (UL)	12V DC			-	
RKEB-12 (UL)	12V DC	-	-	-	
SKHE (B) -24	24V DC	最大 0.16A (SKHE,RHE,RKE)	300mm	AV / 0.5mm ²	
RHE-24	24V DC		240mm		
RKE-24	24V DC		240mm		
RHE-24 (UL)	24V DC	最大 0.19A (SKHEB,RHEB,RKEB)	240mm	UL1430/AWG20	
RKE-24 (UL)	24V DC		240mm		
RHEB-24 (UL)	24V DC		-		
RKEB-24 (UL)	24V DC	-	-	-	
RHE-48	48V DC	最大 0.08A	240mm	AV / 0.5mm ²	
RKE-48	48V DC				
SKHE (B) -100	100V AC	最大 0.042A (SKHE,RHE,RKE)	0.6kg	300mm	VCTFK / 0.75mm ²
RHE (B) -100	100V AC			-	
RKE (B) -100	100V AC			-	
SKHE (B) -200	200V AC	最大 0.045A (SKHEB,RHEB,RKEB)		310mm	VCTFK / 0.75mm ²
RHE (B) -200	200V AC			-	
RKE (B) -200	200V AC			-	
SKHE (B) -200	200V AC	最大 0.022A (SKHE,RHE,RKE)	-	-	
RHE (B) -200	200V AC		-		
RKE (B) -200	200V AC	最大 0.023A (SKHEB,RHEB,RKEB)	-	-	

※ 型号SKHEB/RHEB/RKEB在我公司无声实验室测试音量大小为Typ.88dB(最小83dB)

9. 零售配件

型号	零件	可支持的产品
SZ-30T	安装杆	RLE,RU,RS,RH(E)(B),RK(E)(B),SKH(E)(B),SKHEA
SZ-30L		RH(E)(B),RK(E)(B)
SZ-200A	橡胶垫片	RLE,RU,RS
SZ-210		RLE,RU,RS
SZ-007	壁挂式安装支架	RLE,RU,RS,RH(E)(B),RK(E)(B),SKH(E)(B),SKHEA
SZ-008		RLE,RU,RS,RH(E)(B),RK(E)(B),SKH(E)(B),SKHEA
SZ-017		RUP
SZ-020		RUP
SZ-010	垂直安装底座	RUP
SZ-016		RUP

• 安装时使用橡胶垫片防护等级为IP55(防尘, 防喷流), 仅限正方向安装。

注意

- 违反本说明书记载的各项警告以及注意事项而发生的各类事故及 损害，本公司将不承当任何责任，敬请谅解。
- 因产品改进，尺寸、规格以及构造在未经通知的情况下有可能更改，敬请谅解。

中国地区服务中心：

派特莱电子(上海)有限公司

电话：021-66308969 传真：021-66308938

PATLITE Corporation International Division TEL. +81-6-6763-8220
8-8 Matsuya-machi, Chuo-ku, Osaka 542-0067 JAPAN FAX. +81-6-6763-8221

PATLITE (U.S.A.) Corporation TEL. +1-310-328-3222
20130 S. Western Avenue, Torrance, CA 90501 U.S.A. FAX. +1-310-328-2676

PATLITE (SINGAPORE) PTE LTD TEL. +65-6226-1111
No.2 Leng Kee Road, #05-01 Thyee Hong Centre, Singapore 159086 FAX. +65-6324-1411

PATLITE Europe GmbH TEL. +49-811-99819770-0
Am Soeldnermoos 8, D-85399 Hallbergmoos, Germany FAX. +49-811-99819770-9

PATLITE KOREA CO., LTD. TEL. +82-2-523-6636
A-2603, Daesung D-POLIS, 543-1 Gasan-dong, Geumcheon-gu, Seoul, 153-719 Korea FAX. +82-2-523-6637

中文网址 <http://www.patlite.cn>