

组合式多层信号灯

[LU5]

使用说明书

非常感谢您使用本公司产品，请务必在阅读并理解本说明书的基础上正确使用本产品。请妥善保管本说明书以备维修保养时随时查用。如有任何不明之处请与本说明书末尾记载的派特莱各地分公司或办事处联系，派特莱将竭诚为您服务。

安全上的注意事项

为了防止用户造成伤害，请务必遵守以下事项。



警告

该栏所记述的为有可能造成死亡事故或重大人体伤害的内容。



注意

该栏所记述的为有可能造成轻度、中度伤害或财产损失的内容。

1. 为了安全使用请务必遵守的事项

警告

- 接线时务必切断电源。因短路有可能引起内部电路的损坏或触电危险。
- 在更换LED和维修产品时，为了防止触电也请务必切断电源。
- 请不要使用和放置上部灯盖破损和缺失的产品，很有可能造成触电。
- 请让具备电气知识的专业人员进行安装调试，不正常的安装有可能引起触电、火灾或掉落事故。
- 将本产品应用于安全防护与提示等重要场合时，请务必进行日常的检查与保养。为了以防万一，可与其他安全提示装置并用。
- 将本产品安装于机械设备上时，不可以本产品为力量支点攀爬机械；打开机械设备的翻盖，不可以本产品支撑翻盖；不恰当的使用会导致产品的损坏或掉落，引起不必要的风险。

注意

- LED 等维修零件，请务必使用本说明书备注的专用零部件。
- 请务必使用外部保险丝在电源一侧。
- 请不要安装其他产品的 LED 模块，有可能导致产品故障。

2. 型号意义

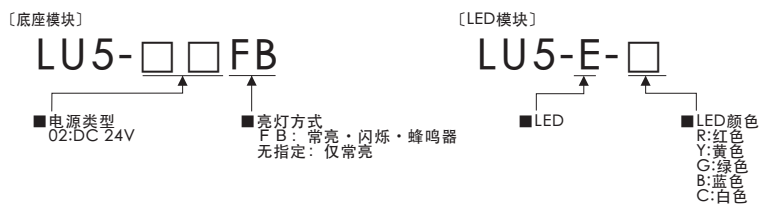

3. 各部分名称及尺寸

各部分名称

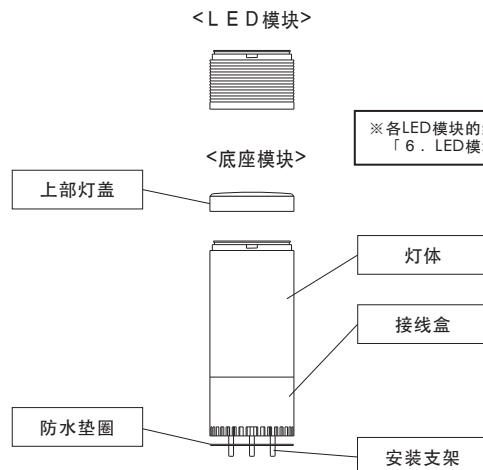

尺寸

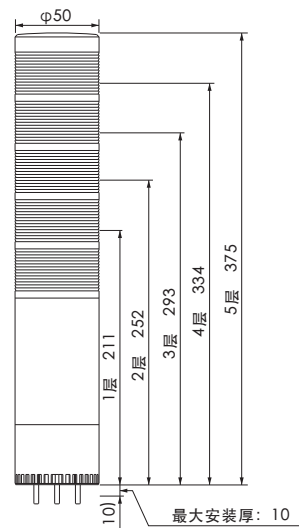

4. 安装方法

生産終了
Production end

- 安装方法（带有※的产品为对应UL产品。）
- 请在安装面上打孔。（安装尺寸请参见右图）
- 用附属螺丝拧紧安装支架。
- 请尽量在振动小的地方安装本产品。
- F B（常亮·闪烁·蜂鸣器）型号会根据安装位置不同音量大小也会有所不同，在安装之前请确认安装方向。

注意

- 本产品仅限屋内使用。（禁止在屋外使用）
- 不要横向·倒置安装本产品。
- 请在确认好直流，交流电源后使用本产品。
- 请不要放置和使用没有上部灯盖的产品。
- 在LED和底座模块有污迹时，请用含水的软布进行擦拭（请不要使用天拿水，汽油等油类产品擦拭）。
- 在安装时请不要取下防水垫圈，会降低防水效果。
- 底座模块的底部附有1mm的防水垫圈，在安装面凹凸明显的安装面，防水效果低下的情况下，请使用防水贴纸，防水胶做相应处理。
- 使用电缆接头时请注意安装侧面的导线出口
- 请保持使用室内温度不超过60℃。

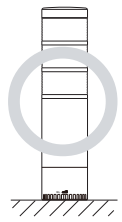

① 竖直向上

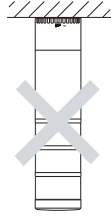

② 倒置

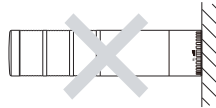

③ 横向安装

- 安装垫纸的使用方法
1. 确认好产品的安装孔。
 2. 使用胶带将安装垫纸贴在安装面。
 3. 在安装面上做记号。
 4. 用开孔器打孔。
- ※ 请在确定好商标和导线出口方向后安装。

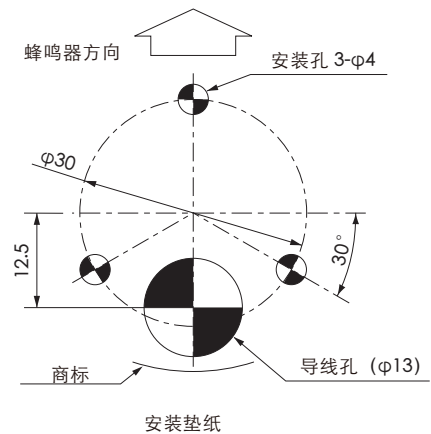

(单位: mm)

5. 接线方法

- 接线例（带有※的产品为对应UL产品。）
- 请按接线例接线。
- 5层以下的接线方法请按照接线例对外部接点进行增减。
- 在使用同色LED时，接点容量为「同色LED数×1层接点容量」。（1根信号线可控制同色LED模块。）
- ※ 请在电源一侧，接点305mm以内使用外部接点保险丝。
- 接线后，请用绝缘胶布将不使用的导线配线包裹处理。
- ※ 接线后请务必使用「2等级回路」（24V），另外，请选用符合UL认证的保险丝支架。
- ※ 请选用符合被安装设备规格的保险丝。（例：UL等级J以上）
- ※ 使用AC90~250V型号时请一定使用地线。
- 关于多台同时使用，以及其他的使用方法，在接线前请向我公司技术处进行垂询。

5-1. 底座模块（接线盒）接线

- 使用24V型号产品时，请参考「6. 模块组装·更换方法」，从灯体上取下底座模块。

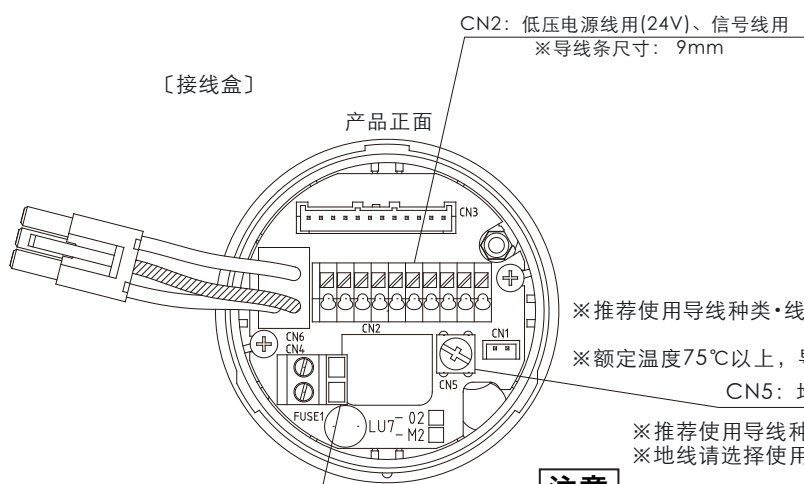

端子 No.	端子颜色	对应LED模块·动作
1	红色	LED模块 红色
2	橙色	LED模块 黄色
3	绿色	LED模块 绿色
4	蓝色	LED模块 蓝色
5	白色	LED模块 白色
6	灰色	蜂鸣器 1: Pi- (连续音)
7	黑色	蜂鸣器 2: Pi·Pi·Pi...
8	黄色	电源
9	灰色	闪烁共同线
10	黑色	电源

※推荐使用导线种类·线径: UL1007单线φ0.8~φ1.2mm、扭线0.3~1.25mm² (AWG22~18)
UL1430单线φ0.8~φ1.2mm、扭线0.3~1.25mm² (AWG22~18)
※额定温度75℃以上, 导体材质为铜的导线。

CN5: 地线端子 (拧紧扭力: 1.2N·m)

※推荐使用导线种类·线径: UL1015单线φ0.6~φ1.7mm、扭线0.3~2.5mm² (AWG22~14)
※地线请选择使用绿色或黄绿相间的导线。

注意

- 请严格遵守导线的尺寸。太短会导致接触不良, 太长会导致触电和短路。
- 接线时请注意露在外面的导线导致短路。
- 取下灯体时, 请注意不要勉强拉拽, 会导致产品断线从而发生故障。
- 在使用高电压电源时, 请接线到指定端子上, 错误的接线会导致产品内部烧损。

CN4: 高压电线(90~250V)
拧紧扭力: 0.6 N·m

※推荐使用电源种类·线径:
UL1015单线φ0.6~φ1.7mm²
扭线0.3~2.5mm² (AWG22~14)
※导线条尺寸: 10mm

5-1-1.端子接线方法 [CN2]

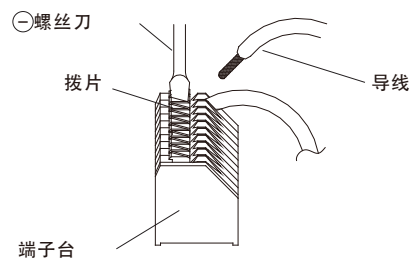

- ①用螺丝刀顶住拨片。
- ②将露出裸线的电线部分插入到端子台底部。
- ③松开螺丝刀完成接线。

注意

- 在取下导线时, 不要用力强拉, 请使用螺丝刀。

5-2. 接线例

LU5[常亮型号]

LU5[常亮/闪烁/蜂鸣器型号]

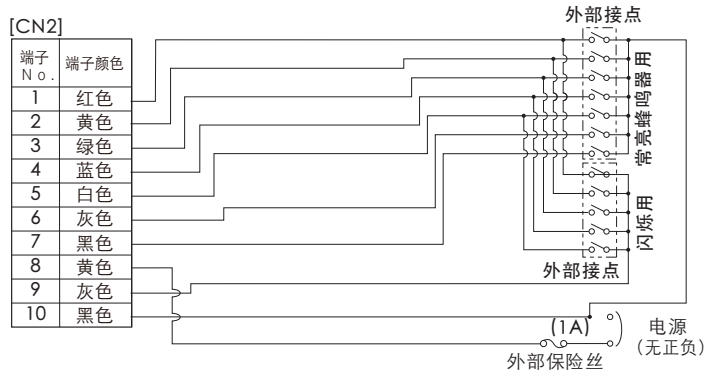
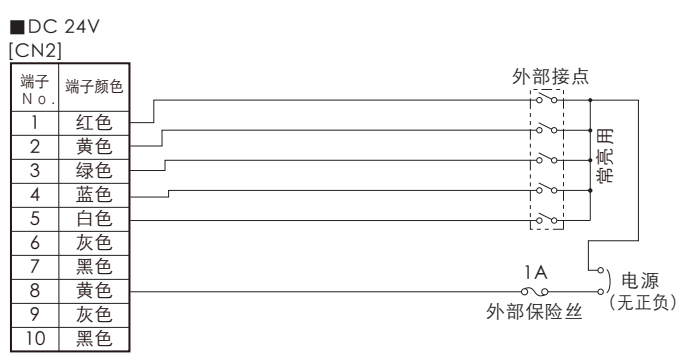

LU5[常亮/闪烁/蜂鸣器型号]

● 常亮・闪烁型号请分别使用 I / O 模块

NPN三极管

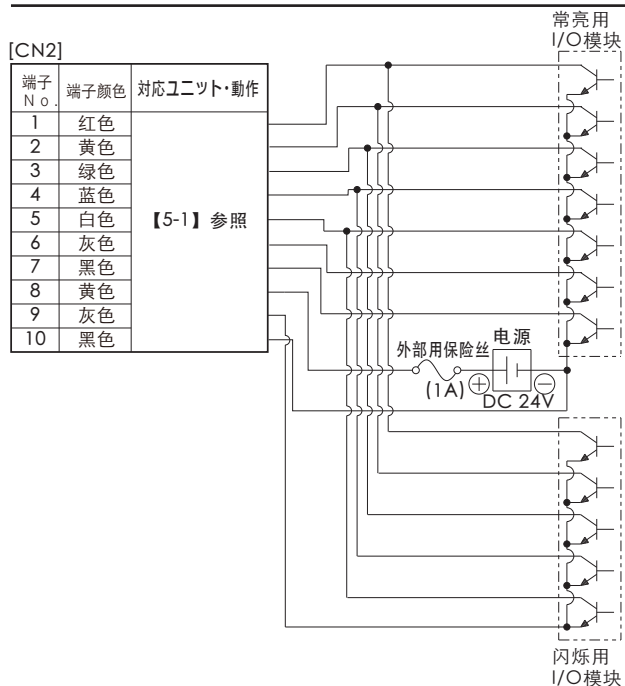

PNP三极管

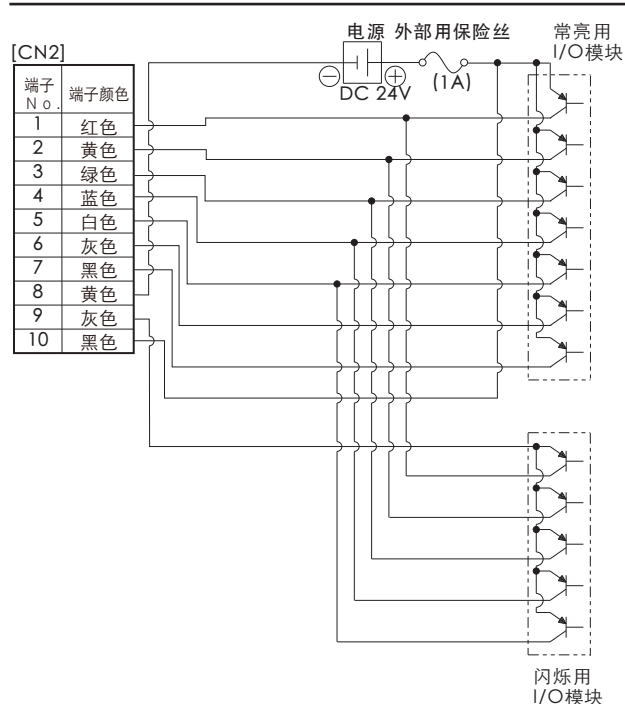

■ 推荐使用三极管

电源容量	$I_c \geq 100\text{mA}$ (LED模块) (蜂鸣器)
耐电压	$V_c \geq 35\text{V}$
漏电流	$I_L \leq 0.1\text{mA}$

6. 模块组装·更换方法

- 在组装/更换模块时请务必切断电源。
- 确认○形垫圈位于图1的位置上，对齐各模块位置，将各模块按箭头①位置对合。(图1)
- 上面的模块按照②的方向，拧紧成图2的样子。(图2)

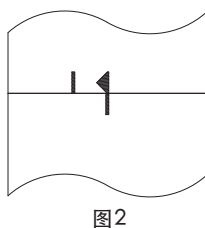
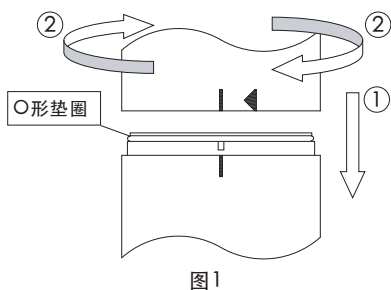

注意

- 请不要强行拆卸组装模块，会导致产品损坏。
- 不要用手直接接触LED灯珠，会导致产品故障。
- 在确认○形垫圈如图1位置后，进行安装。

7. CE 认证品的注意事项

- 请务必选用 I E C 1 2 7 所指定的保险丝。
- 使用杆式安装或者导线从机身露出时请务必使用塑料套管进行2次绝缘处理。

[底座模块]

型号	额定电压	功率	重量	闪烁次数·音量
LU5-02	DC 24V	—————	182g	F B 型号 闪烁次数 60次/分 音量 85dB(在1米处) ※仅FB型号
LU5-02FB		1.2W	200g	

[LED模块]

型号	额定电压	功率	重量
LU5-E-R	DC 24V	1.1W	44g
LU5-E-Y			
LU5-E-G		0.5W	
LU5-E-B		0.4W	
LU5-E-C			

注意

- 灯体整体出现激烈振动现象时, 请立即停止使用, 并向我公司技术处垂询。
- 在违反本说明书的注意事项下操作时产生的人身伤害, 故障损失, 本公司均不负责。
- 产因产品改进, 尺寸、规格以及构造在未经通知的情况下有可能更改, 敬请谅解。

派特莱 电子(上海)有限公司

上海市闸北区广中西路777弄55号1102-1103室 邮编 200072
 电话: 021-66308969 传真: 021-66308938
 北京办事处/深圳办事处/东莞办事处联系方式敬请来电咨询

PATLITE Corporation

4-4-25, Hammachi, Chuo-ku, Osaka-shi, 541-0053 Japan
 International Sales Division
 TEL: +81-6-7711-8953 FAX: +81-6-7711-8961 E-mail: overseas@patlite.co.jp

PATLITE (U.S.A.) Corporation
 20130 S. Western Ave. Torrance, CA 90501, U.S.A.
 TEL: +1-310-328-3222 FAX: +1-310-328-2676 E-mail: sales@patlite.com

PATLITE (SINGAPORE) PTE LTD
 No.2 Leng Kee Road, #05-01 Thye Hong Centre, Singapore 159086
 TEL: +65-6726-1111 FAX: +65-6324-1411 E-mail: sales@patlite.com.sg

PATLITE Europe GmbH
 Am Soeldnermoos 8, D-85399 Hallbergmoos, Germany
 TEL: +49-811 9981 9770-0 FAX: +49-811 9981 9770-9 E-mail: info@patlite.eu

PATLITE KOREA CO., LTD.
 A-2603, Daesung-D-POLIS, 543-1 Gasan-dong, Geumcheon-gu, Seoul, 153-719
 TEL: +82-2-523-6636 FAX: +82-2-861-9919 E-mail: sales@patlite.co.kr

PATLITE TAIWAN CO., LTD.
 7F, No. 91, Huayin St, Datong District Taipei, Taiwan R.O.C.
 TEL: +886-(0)2-2555-1611 FAX: +886-(0)2-2555-1621 E-mail: info@patlite.tw

中文网址: <http://www.patlite.cn>